



No.	Rozměry			Počet kusů	Ilustrace	Popis
	Délka	Šířka	Tloušťka			
1	3000	110	28	53		Stěna A, B, C, D
2	3000	55	28	2		Stěna C, D
3	775	110	28	34		Stěna A
4	3200	110	28	2		Stěna A, B
5	3200	130	40	3		Krokev
6	1750			11,2 m <sup>2</sup>		Střešní prkna
7	3200	105	16	2		Větrolam
8	3500	60	16	2		Pomocná lať větrolamu
9	3500	105	20	2		Okapové Prkno
10	3500	60	18	2		Pomocná lať
11	2840	45	40	6		Latě
12	2784	35	25	4		Podlahová Lišta
13	3100	440	28	2		Pastorek
14	1870	1440	28	1		Dveře
15	2775			7,77 m <sup>3</sup>		Podlahová prkna
16	3000	110	28	1		Stěna A

Šrouby			Hřebíky		
	3.5x5	Okna a dveře		2.5x6	Prkna
	3.5x3	Střecha a dekorativní části			

### **DŮLEŽITÉ (Před tím než začnete pracovat, si důkladně přečtěte následující)!**

-Následující pokyny obsahují ilustrace a číselné popisky (každá část má své indikační číslo a a rozměr viz. strana 2). Mějte na paměti prosím, že ilustrace jsou obecný návod pro montáž aplikovatelný na všechny naše produkty (např: obrázek sestavení střechy, je platný pro všechny naše střechy). Nicméně, konkrétní modely se budou lišit v množství potřebného materialu. Držte se seznamu, budete vědět, kolik dílů je potřeba pro každou fázi sestavy, zatímco ilustrace Vám ukáže, jak je dát bezpečně dohromady.

- Nemějte obavu, pokud Vám po sestavení budou stále přebývat nějaká střešní prkna. Sestavy někdy obsahují extra prkna, tak aby bylo vždy zajištěno, že bude plocha střechy celistvá a dokonale kompaktní.

## 1. Obecné pokyny

**Čtěte pečlivě, než přistoupíte k vybalení jednotlivých částí.** Ze všeho nejdříve Vám chceme poděkovat za projevěnou důvěru a koupi jednoho z našich produktů.

## 2. Bezpečné uložení před sestavováním

Dbejte na to, aby produkt byl skladován na suchém místě s dobrou cirkulací vzduchu, kde bude chráněn před povětrnostními vlivy (balení není voděodolné), doporučeno není ani místo s přímým slunečním svitem. Aby se zabránilo poškození, je doporučeno pokládat balení i jednotlivé části do horizontální polohy. Doporučujeme výrobek sestavit co nejdříve po doručení, na případné reklamace bude brán ohled pouze do 10 dní ode dne doručení.

## 3. Bezpečnost

Pracujte v rukavicích, minimalizujete tím možnost zranění dřevěnými třískami. Ujistěte se, že na sestavených dílech nevyčnívají hřebíky, šrouby nebo spony. Vždy pečlivě dodržujte pokyny a dodržujte pořadí jednotlivých kroků.

## 4. Montáž

Během instalace neustále kontrolujte, že je vše souběžné a v rovině. U všech částí, které budou spojovány pomocí šroubů doporučujeme předvrtat otvory, aby se zabránilo rozštěpení dřeva při šroubování.

**4.1. Seznamte se s jednotlivými částmi:** Všechny díly jsou očíslovány, takže začněte kontrolou přítomnosti jednotlivých dílů odpovídající seznamu v tomto manual a třídit je do samostatných souborů. Budete potřebovat gumové kladivo, elektrický šroubovák a kotevní šrouby.

**4.2. Základová deska:** Před zahájením instalace se ujistěte, že je povrch základové desky plochý a dokonale v rovině. Ujistěte se, že součástí základové desky je vše co jste plánovali (PVC bloky, betonové dlaždice atd.). Pro modely bez podlahy volte plochu se stejnými nebo většími rozměry než jsou vnější rozměry daného modelu.

**4.3. Podkladové latě:** Umístěte podkladové latě pozičně tak, jak vidíte na obrázku dole, s mezerami po 50cm. Pomocí kotevních šroubů je přichyťte k základové desce.

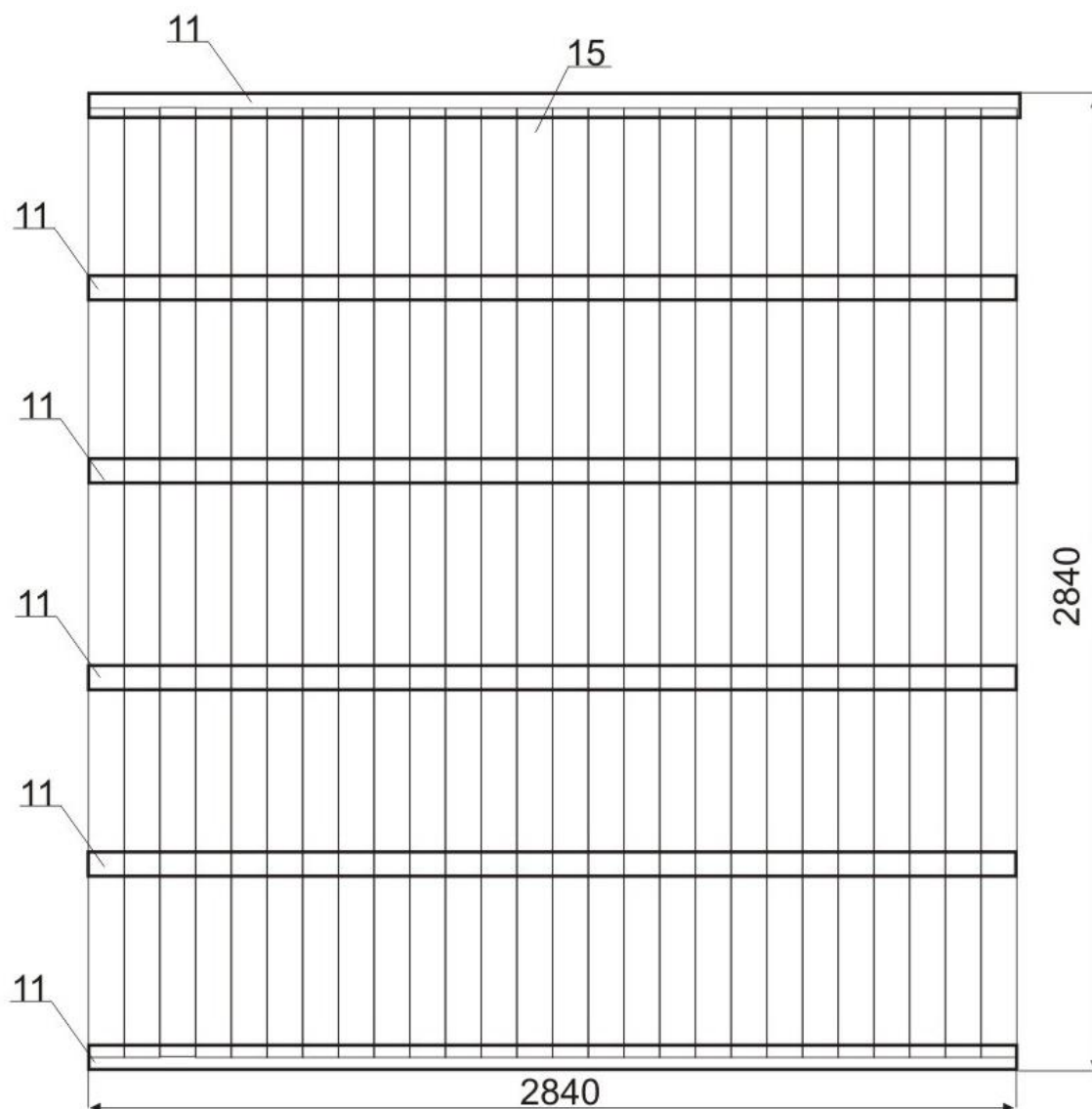
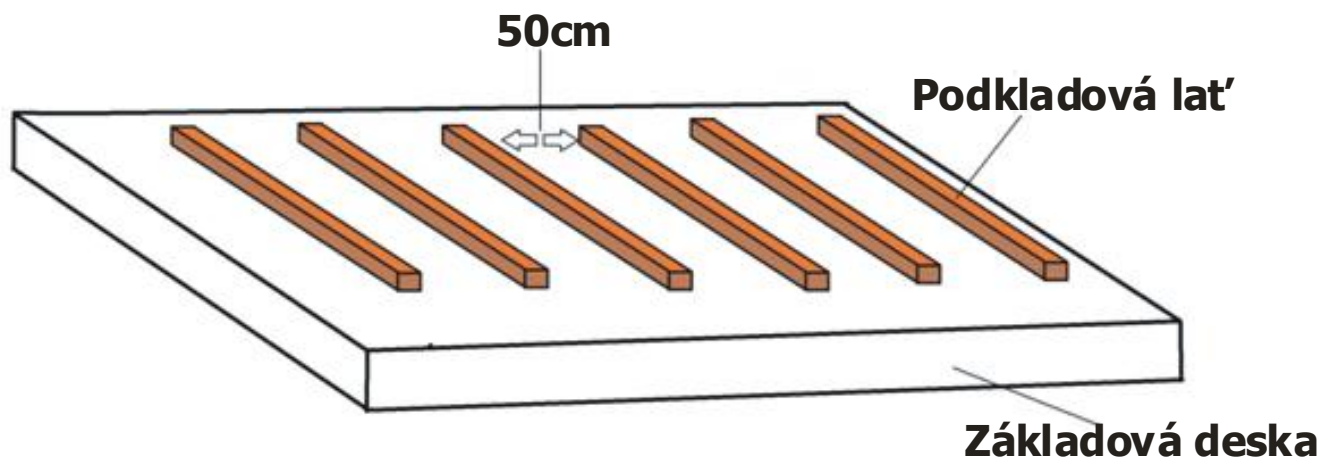

**4. Montáž stěn:** Umístěte desky stěn tak, jak je nakresleno na obrázku níže.

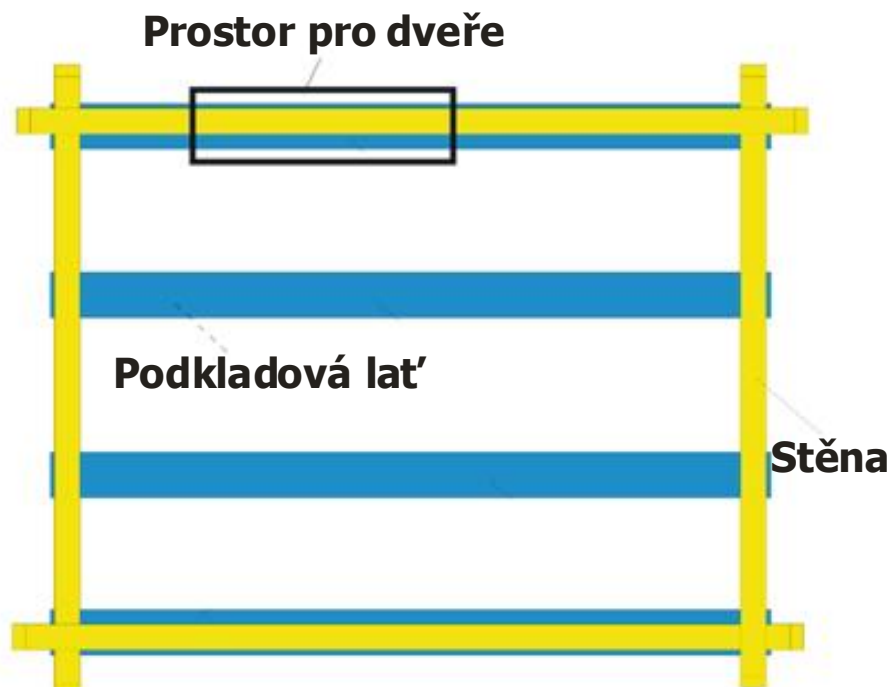

Stěny musí být položeny tak, aby do sebe zámky na koncích zapadali. Nyní přišroubujte první řadu stěn k nosným latím. Veškeré následující řady by do sebe měli zapadat nejen na koncích ale i po celé své délce. Zašroubujte každou následující řadu stěny do té předchozí, zpevníte tak celkovou konstrukci.



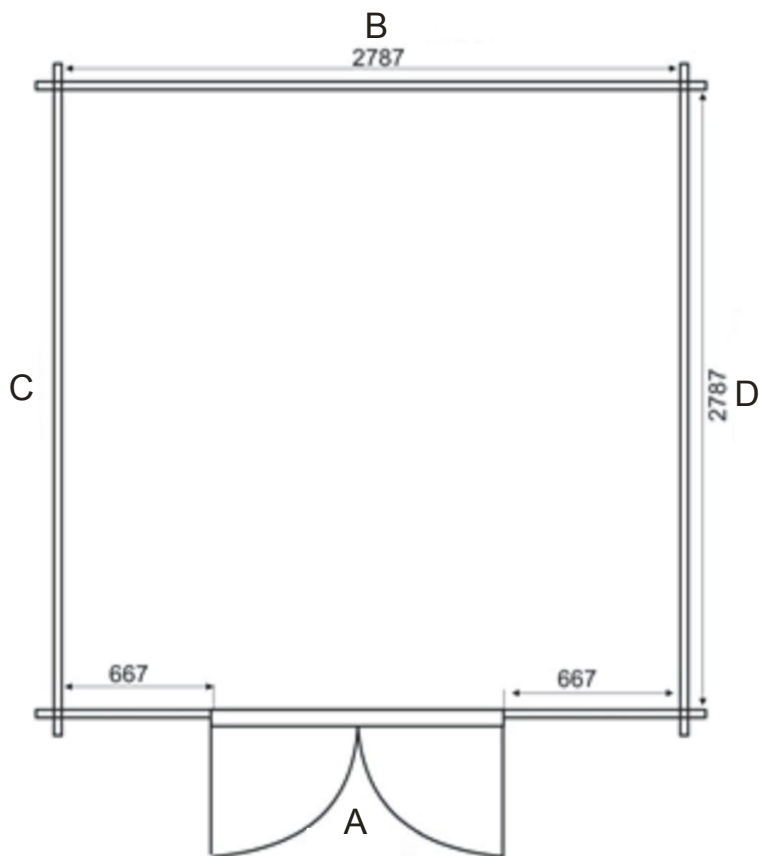

**A**

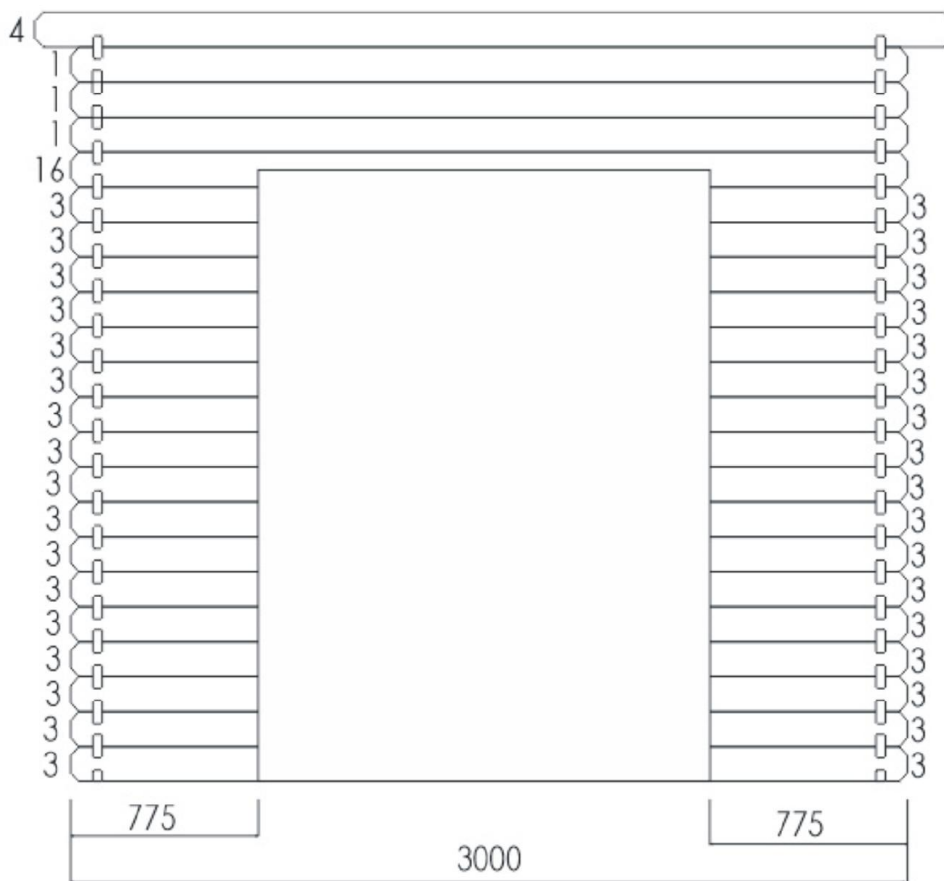

B

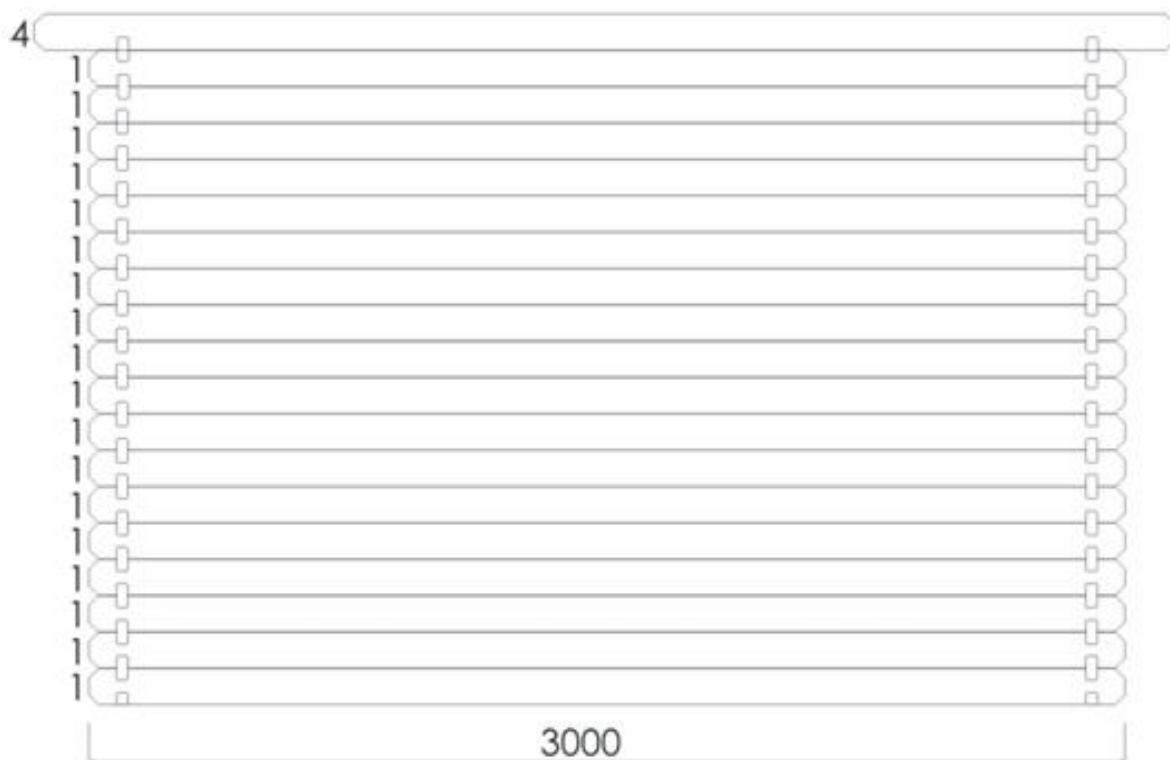

C

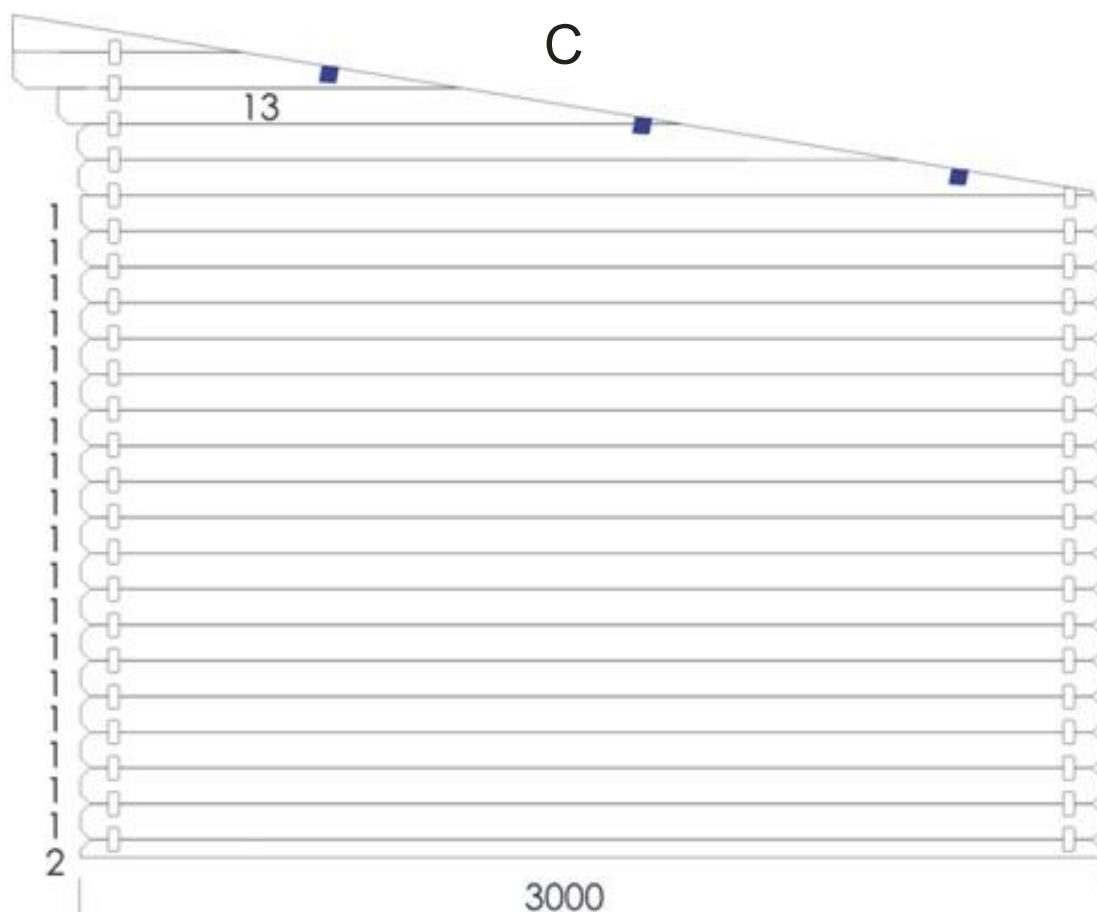



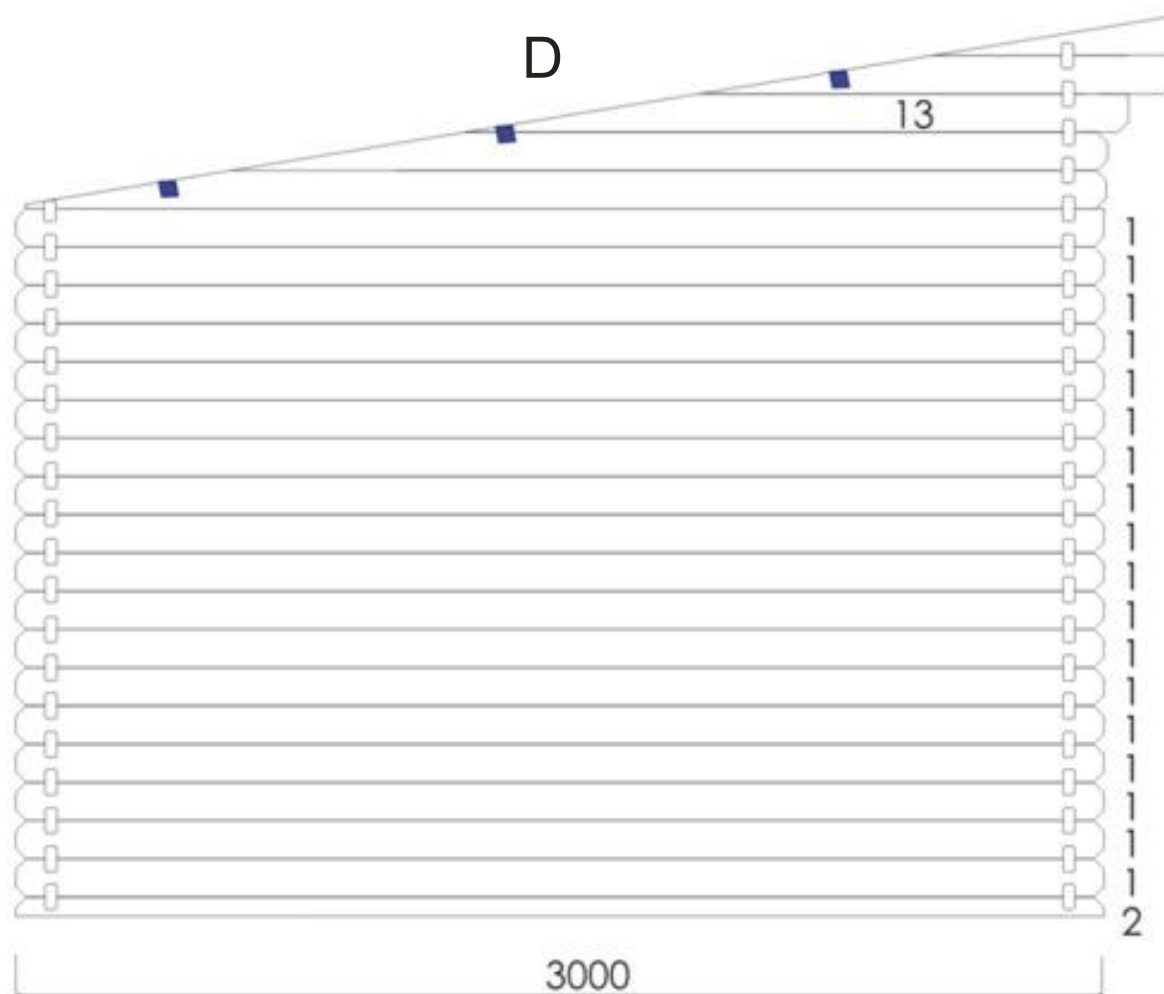

**4.5. Pastorek:** Po dokončení montáže stěn přejděte k instalaci štítu. Měl by být instalován jako celek.

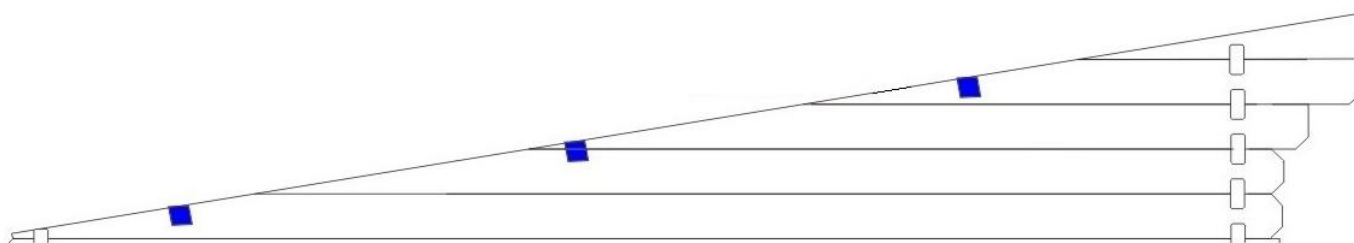



**4.6. Krokve:** Krokve se musí instalovat do horizontální polohy vložením do předem připraveného montážního prostoru. Krokve mají společný montážní proctor na středovém "štítu". Typy montáží krokví jsou zobrazeny na ilustracích níže.

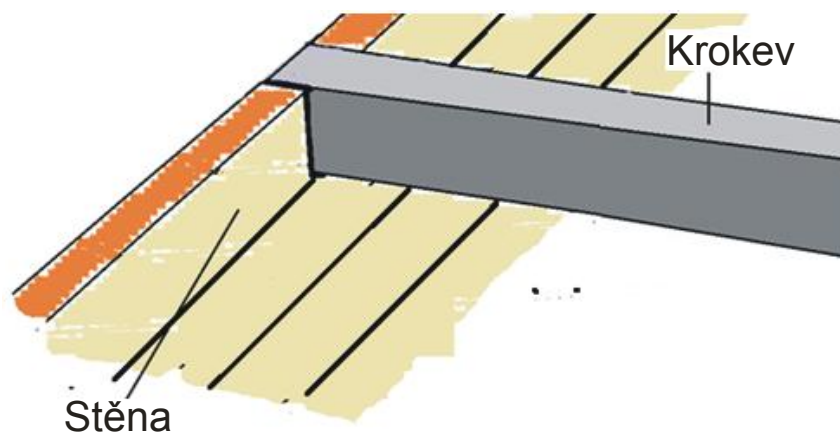

**4.7. Střešní prkna:** Dalším krokem je přišroubování střešních prken svisle do krokví. Ujistěte se, že jsou konce střešních prken dokonale vzájemně rovnoběžné. Poté přimontujte pomocnou lať tak, jak je to znázorněno níže. V dalším kroku přišroubujte okapové prkno.

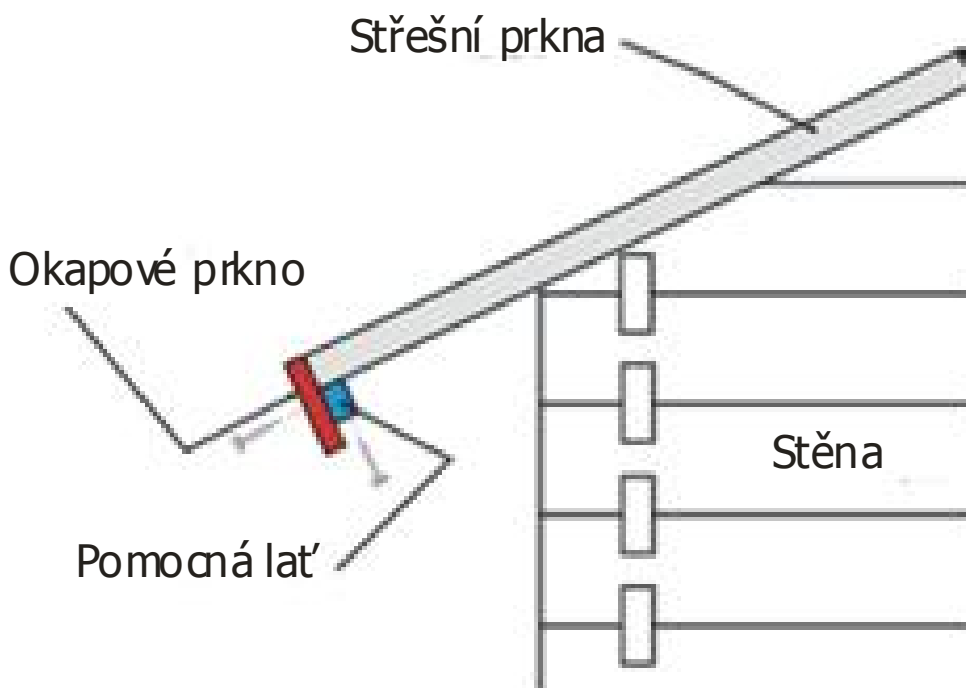

**4.8. Větrolamy:** Před instalací větrolamů musí být na střeše již položená šidelová krytina! Nejprve připevněte větrolam jeden na druhý, poté k nim v úhlu 90° připevněte pomocnou lať větrolamu (dobře patrné na instruktážním videu). Jako celek pak přišroubujte k štítu.

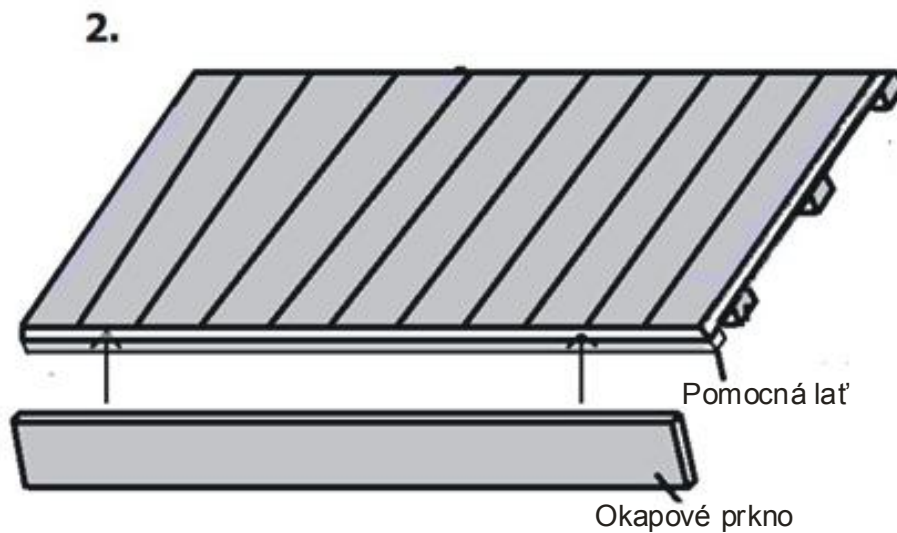
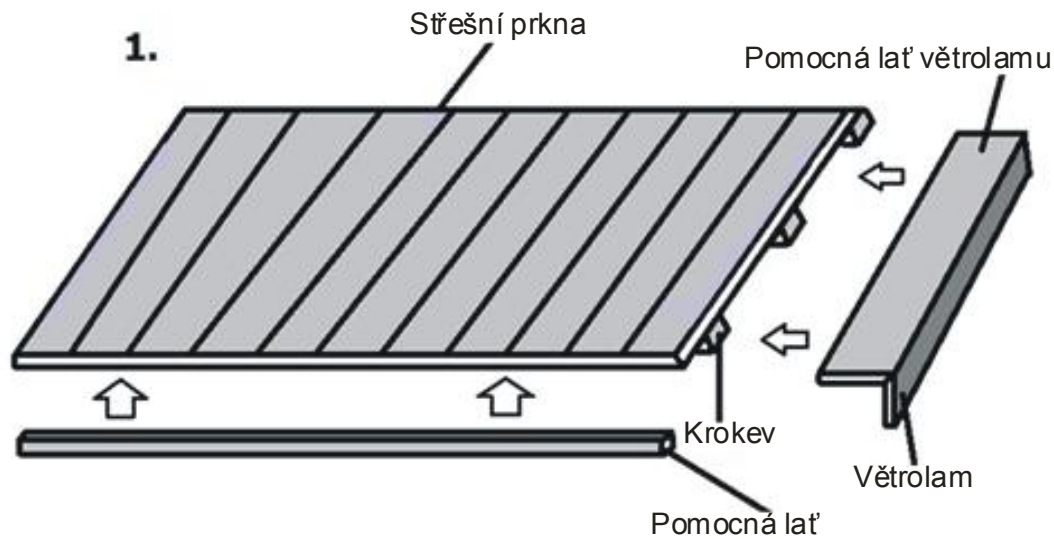

## 4.9. Dvojité dveře: Rám dveří sešroubujte viz následující ilustrace:

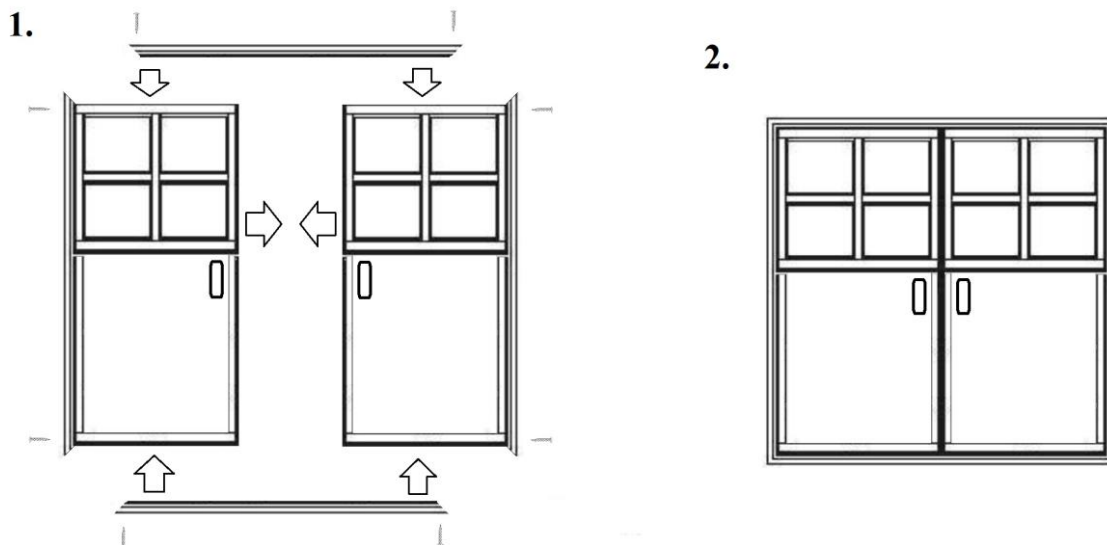

Přišroubujte lišty k rámu dveří.

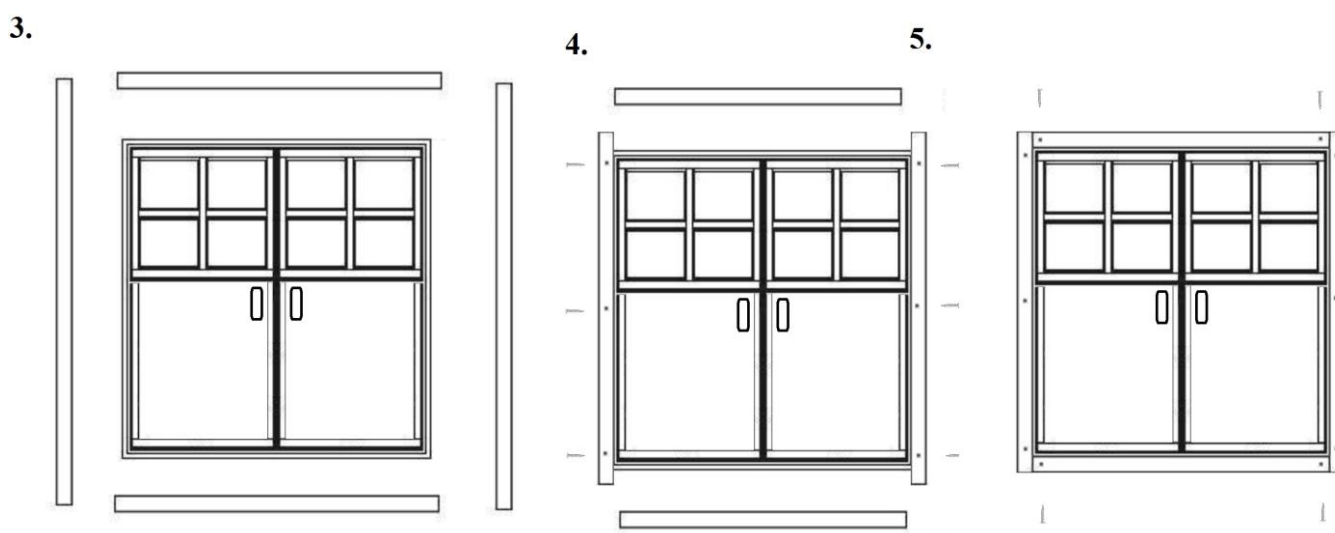

Vložte rám dveří do volného prostoru z vnější strany konstrukce a poté připevněte zbytek lišt z vnitřní strany budovy.

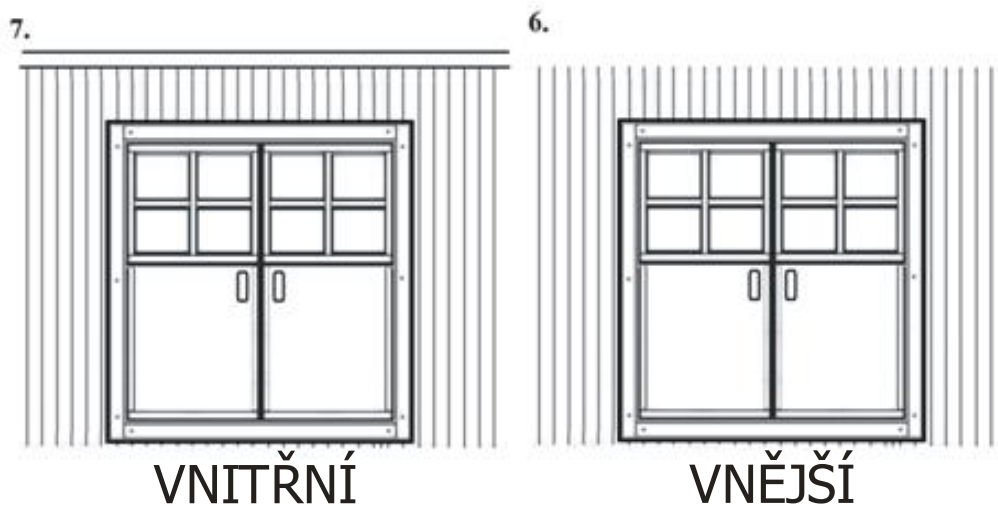

**Upozornění:**

- Mějte na paměti, že podpůrné lišty musí být přišroubovány k zárubni, NE ke stěně!
- Nebojte se prostoru mezi stěnou a horní částí rámu okna. Přirozeným procesem by se měl prostor zacelit do jednoho měsíce. Nesnažte se proctor vyplnit při výstavbě.

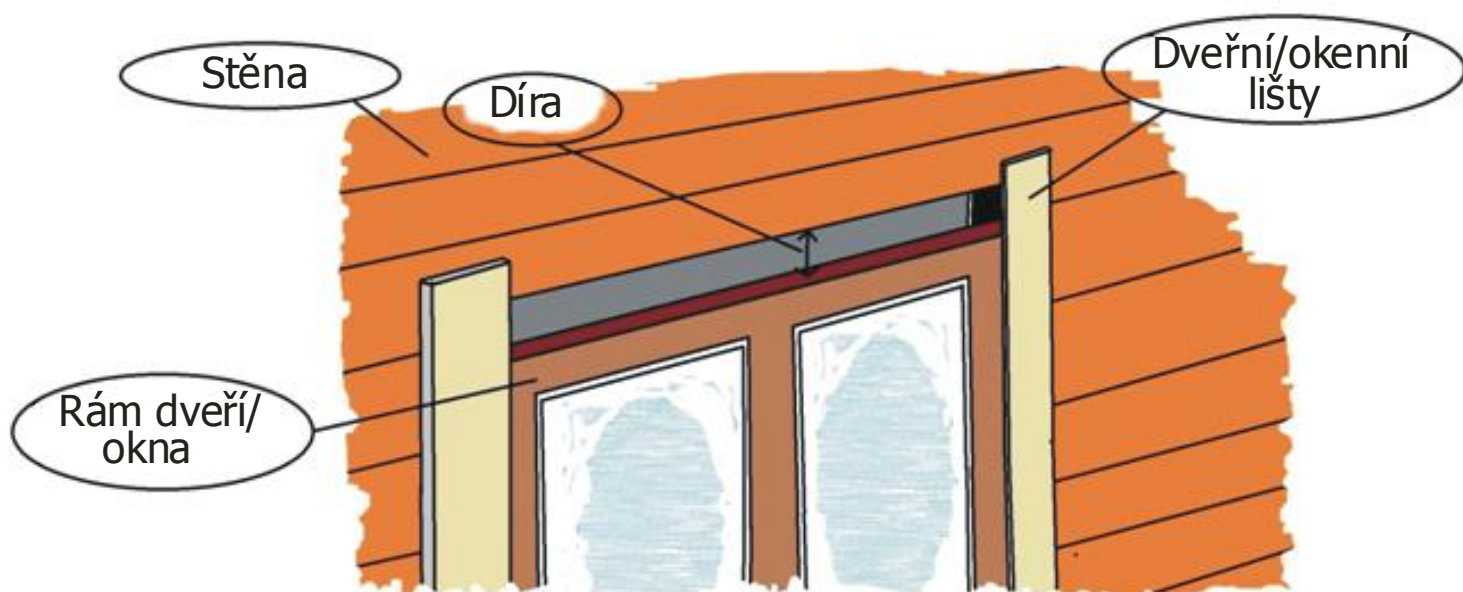

**4.11. Podlaha:** Podlahová prkna se šroubují do podkladových latí jak je znázorněno na ilustraci níže (dbejte na estetickou stránku Vašeho provedení). Po dokončení celé plochy podlahy naistalujte do rohu (podlaha/stěna) dekorativní lišty.

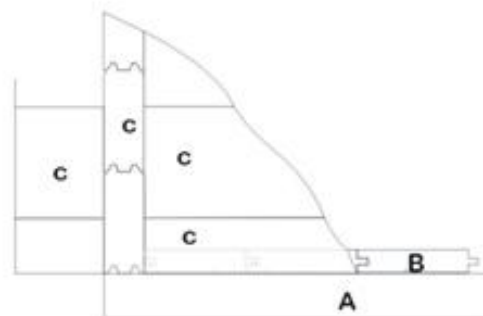
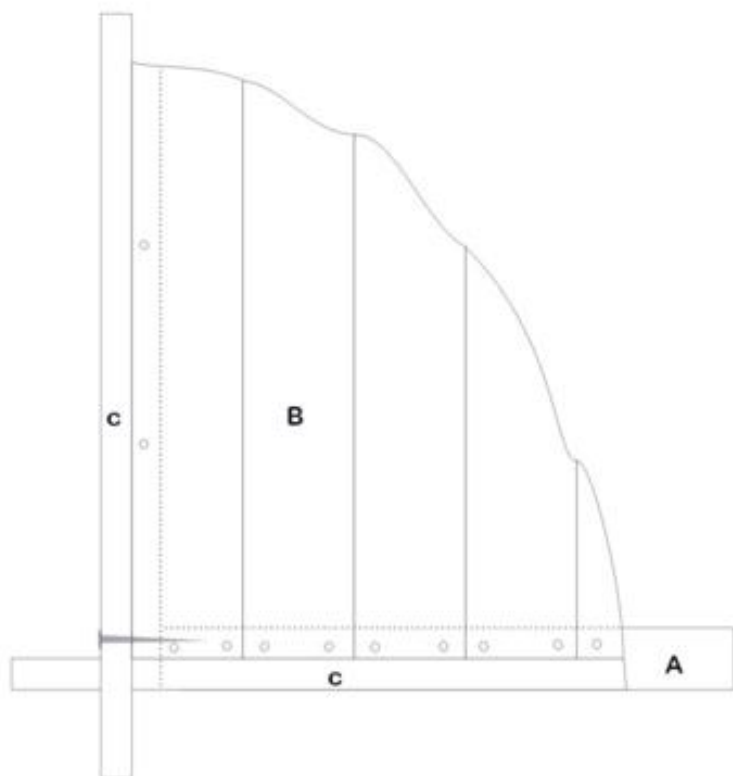

- A, - Podkladová lať
- B, - Podlahová prkna
- C, - Stěna

**4.12. Pokládání střešních šindelí:** Pokládejte šindele tak, jak je znázorněno na obrázku. Doporučujeme pokládat šindele až po nanesení ošetřujícího nátěru.

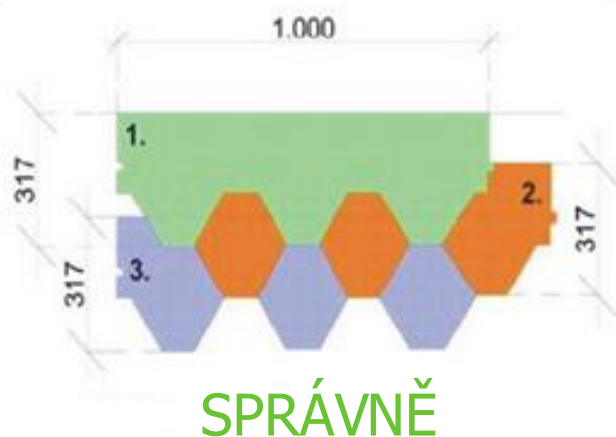
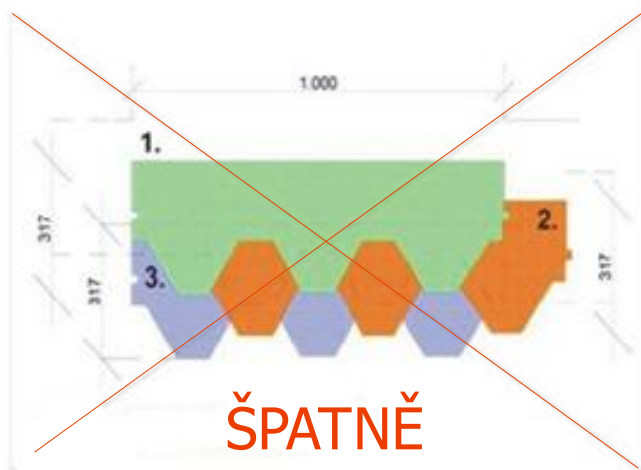

**Ošetření dřeva.** Je velmi důležité ošetřit dřevěný povrch celé sestavy kvalitním kozervačním přípravkem a to nejlépe ihned, nebo co nejdříve po dokončení montáže. Doporučuje se aplikovat na poprvé nejméně 2 vrstvy z vnější strany a jednu z vnitřní strany. Pokud možno z vnější strany aplikujte nátěr každý rok nebo se poraďte se specialistou na nátěry a konzervaci dřeva.

**Poprodejní servis.** Každou chybějící část nebo jakýkoliv poškozený díl musíte nahlásit ihned, jak na závadu přijdete. Na reklamace týkající se chybějících či poškozených částí bude brán ohled pouze do 10 dní od dodání produktu.